

Ⓢ Πληροφορίες εγκατάστασης και χρήσης: Δεν επιτρέπεται η σύνδεση/ αποσύνδεση του δρομοστοιχείου LED σε ενεργοποιημένη κατάσταση. Μη χρησιμοποιείτε ταυτόχρονα εφαρμογή DALI και Push DIM. Μέγ. μήκος 2 m για όλο το μήκος γραμμής μη περιλ. δομοστοιχείων.

Τεχνική υποστήριξη: www.ledvance.com

1) Εικόνα μόνο ενδεικτική, ισχύουν οι τυπωμένες πληροφορίες πάνω στο προϊόν. 2) Θέση εγκατάστασης σε "γωνία οροφής" δεν επιτρέπεται. 3) Πιέστε 4) Μη χρησιμοποιείτε ταυτόχρονα εφαρμογή DALI και Push DIM.

Ⓢ Informatie voor installatie en gebruik: De ledmodule via hot plug installeren en demonteren is niet toegestaan. Gebruik de DALI- en Push DIM-toepassing niet tegelijkertijd. Max. 2m voor hele kabelengte exkl. modules.

Technische ondersteuning: www.ledvance.com

1) foto alleen voor referentie, geldige print op het product. 2) Montagepositie in "plafondhoek" is niet toegestaan. 3) druk 4) Gebruik de DALI- en Push DIM-toepassing niet tegelijkertijd.

Ⓢ Installations- och driftsinformation: Inkoppling av LED modulen under spänning är inte tillåtet. Använd inte DALI och Push DIM-applikationen på samma gång. Max. 2m för hela ledningens längd exkl. moduler.

Teknisk support: www.ledvance.com

1) bilden är endast som referens, giltigt tryck på produkten. 2) Monteringsposition i ett "takhörm" är inte tillåtet. 3) push 4) Använd inte DALI och Push DIM-applikationen på samma gång.

Ⓢ Asennus- ja käyttöohjeet: LED-moduulia ei saa asentaa eikä irrottaa katkaisematta virransyöttöä. Älä käytä samanaikaisesti DALI- ja Push DIM -sovelluksia. Linjan maksimitäisyys 2 m moduulit poislukien.

Tekninen tuki: www.ledvance.com

1) Kuva on vain ohjeellinen, tuotteen mukana toimitetaan validi kuva. 2) Asennus "katon nurkkaan" ei ole sallittua. 3) Paina 4) Älä käytä samanaikaisesti DALI- ja Push DIM -sovelluksia.

Ⓢ Installasjons- og driftsinformasjon: Varmeplugg inn/ut av LED-modulen er ikke tillatt. Ikke bruk DALI- og Push DIM-appen samtidig. Maks. 2 m for hele linjelengden ekskl. moduler.

Teknisk støtte: www.ledvance.com

1) Illustrasjon bare for referansens skyld, tekst trykkes på produktet gjelder. 2) Monteringsposisjon i "takhjørne" er ikke tillatt. 3) Trykk 4) Ikke bruk DALI- og Push DIM-appen samtidig.

Ⓢ Installations- og betjeningsinformation: Hot-plug ind/ud af LED-modulet er ikke tilladt. Brug ikke DALI og Push DIM-applikationer samtidig. Maks. 2 m for hele linjens længde ekskl. moduler.

Teknisk support: www.ledvance.com

1) Billedet kun til reference, gyldigt print på produkt. 2) Monteringsposition i "loftthjørne" er ikke tilladt. 3) skub 4) Brug ikke DALI og Push DIM-applikationer samtidig.



C10449057
G11095698
19.05.20



LEDVANCE GmbH
Steinerne Furt 62
86167 Augsburg, Germany
www.ledvance.com

Ⓢ Instalace a provozní informace: Připojení/ odpojení LED modulu za provozu není povoleno. Nepoužívejte současně aplikaci DALI a Push DIM. Max. 2m pro délku celé šňůry kromě modulů.

Technická podpora: www.ledvance.com

1) obrázek pouze na ukázkou, platný výtisk je na výrobku. 2) Umístění v „rohu stropu“ není povoleno. 3) stlačit 4) Nepoužívejte současně aplikaci DALI a Push DIM.

Ⓢ Telepítési és üzemeltetési információk: A LED modul üzemelés közbeni beillesztése/eltávolítása nem engedélyezett. Ne használjon egyidejűleg DALI és Push DIM alkalmazást. Max. 2m a teljes sor hosszúságára kivéve a modulokat. Műszaki támogatás: www.ledvance.com

1) Csak tájékoztató jellegű ábra, az érvényeset lásd a termékre nyomtatva. 2) "Mennyezeten sarokba" történő felszerelés nem engedélyezett. 3) Nyomógomb 4) Ne használjon egyidejűleg DALI és Push DIM alkalmazást.

Ⓢ Informacje o instalacji i obsłudze: Podłączenie i odłączenie wtyczki włączonego modulu LED jest niedozwolone. Nie należy korzystać z aplikacji DALI oraz Push DIM w tym samym czasie. Maks. całkowita długość przewodów z wyłączeniem modułów wynosi 2 m.

Pomoc techniczna: www.ledvance.com

1) ilustracje mają charakter poglądowy, dokładna ilustracja wydrukowana jest na produkcie. 2) Montaż w rogu sufitu jest niedozwolony. 3) nacisnąć 4) Nie korzystaj z aplikacji DALI oraz Push DIM w tym samym czasie.

Ⓢ Informácie o inštalácii a prevádzke: Zapájanie/odpájanie LED modulu za horúca nie je dovoľené. Nepoužívajte aplikáciu DALI a Push DIM naraz. Max. 2 m pre celú dĺžku kábla bez modulov.

Technická podpora: www.ledvance.com

1) Obrázok je len ilustračný, príslušný výtlačok nájdete na výrobku. 2) Montáž v „rohu stropu“ nie je dovoľená. 3) zatlačte 4) Nepoužívajte aplikáciu DALI a Push DIM naraz.

Ⓢ Informacije glede nameščanja in delovanja: priklapljanje in odklapljanje LED-modula med delovanjem sistema ni dovoljeno. Aplikacij DALI in Push DALI ne uporabljajte istočasno. Celotna dolžina napeljave največ 2 m, brez modulov.

Tehnična podpora: www.ledvance.com

1) Slika služi zgolj za referenco, veljaven natis je na izdelku. 2) Namestitvev v kot na stopu ni dovoljena. 3) Pritisni 4) Aplikacij DALI in Push DALI ne uporabljajte istočasno.

Ⓢ Kuruilme ve çalıřtırma bilgisi: LED modülünün çalıřırken takılması/çıkartılması izin verilmez. DALI ve DIM uygulamasına aynı anda basmayın. Modüller hariç bütün hat uzunluğu maks. 2m.

Teknik destek: www.ledvance.com

1) görüntü yalnızca bilgi amaçlıdır, geçerli resim ürün üzerindedir. 2) "Tavan köşesi" montaj konumuna izin verilmez. 3) bas 4) DALI ve DIM uygulamasına aynı anda basmayın.

Ⓢ Informacije o ugradnji i rukovanju: Vruće uključivanje/isključivanje LED modula nije dozvoljeno. Nemojte istovremeno koristiti aplikacije DALI i Push DIM. Maksimalno 2m za cijelu duljinu, bez modula.

Tehnička podrška: www.ledvance.com

1) slika samo za referencu, valjani ispis na proizvodu. 2) Montaža na mjesto u kutu stropa nije dozvoljena. 3) gurni 4) Nemojte istovremeno koristiti aplikacije DALI i Push DIM.

Ⓢ Informații privind instalarea și operarea: Nu este permisă conectarea/deconectarea la cald a modulului LED. Nu folosiți aplicația DALI și Push DIM în același timp. Max. 2 m pentru întreaga lungime a liniei, cu excepția modulelor.

Asistență tehnică: www.ledvance.com

1) Imagine doar pentru referință, imprimare valabilă pe produs. 2) Poziția de montare în „colțul tavanului” nu este permisă. 3) Apăsati 4) Nu folosiți aplicația DALI și Push DIM în același timp.

Ⓢ Информация за монтаж и експлоатация: Не е разрешено включването/изключването на светодиодния модул без прекъсване на работата (горещо включване/изключване). Не използвайте едновременно приложение с цифрово адресиран интерфейс за осветление (DALI) и с димиране с натискане (Push DIM). Макс. 2м за цялата дължина на лентата без модулите.

Техническа поддръжка: www.ledvance.com

1) Снимката е ориентируваща, валидният печат е върху продукта. 2) Не е разрешено монтиране на позиция „в ъгъла на тавана”. 3) Натискане 4) Не използвайте едновременно приложение с цифрово адресиран интерфейс за осветление (DALI) и с димиране с натискане (Push DIM).

Ⓢ Teave paigaldamise ja kasutamise kohta. Töötava LED-moduuli ühendamine ja selle ühenduse katkestamine on keelatud. Ärge kasutage korraga ühenduskeeme DALI ja Push DIM. Max juhtmestiku kogupikkus (v.a moodulid) 2 m.

Tehniline tugi: www.ledvance.com

1) Pilt on ainult illustratiivne, kehtiv teade on trükitud tootele. 2) Lae nurka paigaldamine keelatud. 3) Vajutage. 4) Ärge kasutage korraga ühenduskeeme DALI ja Push DIM.

Ⓢ Diegimo ir naudojimo informacija: negalima naudoti karšto LED modulio prijungimo / atjungimo. Nenaudokite DALI ir Push DIM programų vienu metu. Ne daugiau kaip 2 m visos linijos ilgio, išskyrus modulius.

Tekninė pagalba: www.ledvance.com

1) paveikslėlis tik bendrajai informacijai, galiojimo spaudinys ant gaminio; 2) neleidžiama montuoti „lubų kampe“; 3) stumti; 4) nenaudoti DALI ir Push DIM programų vienu metu.

Ⓢ Uzdādišanas un lietošanas informācija: LED moduļa ienākošā/izejošā karstā spraudnēšana nav atļauta. Nelietojiet DALI un Push DIM lietojumprogrammas vienlaikus. Maks. 2 m visā līnijas garumā, izņemot modulus.

Tehniskais atbalsts: www.ledvance.com

1) attēls tikai informatīvos nolūkos; spēkā esošā produkta atpaka. 2) Montāža "griestu stūrī" nav atļauta. 3) spiediet 4) Nelietojiet DALI un Push DIM lietojumprogrammas vienlaikus.



LED DRIVER DALI

DR DALI-SUP-45/220-240/24

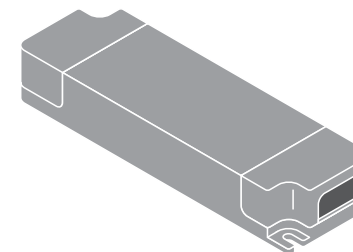

DR DALI-SUP-80/220-240/24 DR DALI-SUP-150/220-240/24

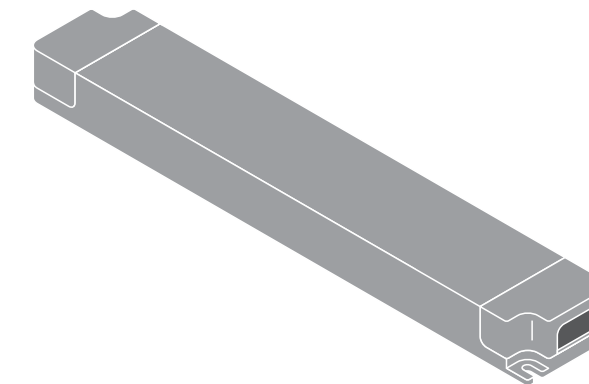

Product Description	EAN/GTIN	Dimension l x w x h [mm]	VAC	P _{rated} [W]	I _{rated} [A]	Hz	Dimming range [%]	IP	ΔT (°C)
DR DALI-SUP-45/220-240/24	4058075421820	229x46.5x32	220-240	45	1.88	50/60	1...100	20	-20...+50
DR DALI-SUP-80/220-240/24	4058075421844	330x46.5x32	220-240	80	3.33	50/60	1...100	20	-20...+45
DR DALI-SUP-150/220-240/24	4058075421868	330x46.5x32	220-240	150	6.25	50/60	1...100	20	-20...+45

LED DRIVER DALI



LEDVANCE
www.ledvance.com
Made in China

DR DALI-SUP-45/220-240/24
Dimmable
LED POWER SUPPLY

LEDVANCE GmbH
Steinerne Furt 62
86167 Augsburg
Germany

P _{rated} [W]	U _{in} [V]	f _{in} [Hz]	I _{in} [A]	U _{out} [V]	I _{out} [A]	t _{case} [°C]	t _{amb} [°C]	λ
45	220-240	50/60	0,275	24	1,88	85	-20...+50	0,9C

SEC: + ●
- ●
LED Only - ●
U_{out}=25V + ●
- ●

PRI-
● DA ● J-L
● DA ● N
● N Push-DIM
● L

CE DALI SELV

picture only for reference, valid print on product¹⁾

LEDVANCE
www.ledvance.com
Made in China

DR DALI-SUP-80/220-240/24
Dimmable
LED POWER SUPPLY

LEDVANCE GmbH
Steinerne Furt 62
86167 Augsburg
Germany

P _{rated} [W]	U _{in} [V]	f _{in} [Hz]	I _{in} [A]	U _{out} [V]	I _{out} [A]	t _{case} [°C]	t _{amb} [°C]	λ
80	220-240	50/60	0,462	24	3,33	85	-20...+45	0,9C

SEC: + ●
- ●
LED Only - ●
U_{out}=25V + ●
- ●

PRI-
● DA ● J-L
● DA ● N
● N Push-DIM
● L

CE DALI SELV

picture only for reference, valid print on product¹⁾

LEDVANCE
www.ledvance.com
Made in China

DR DALI-SUP-150/220-240/24
Dimmable
LED POWER SUPPLY

LEDVANCE GmbH
Steinerne Furt 62
86167 Augsburg
Germany

P _{rated} [W]	U _{in} [V]	f _{in} [Hz]	I _{in} [A]	U _{out} [V]	I _{out} [A]	t _{case} [°C]	t _{amb} [°C]	λ
150	220-240	50/60	0,825	24	6,25	85	-20...+45	0,9C

SEC: + ●
- ●
LED Only - ●
U_{out}=25V + ●
- ●

PRI-
● DA ● J-L
● DA ● N
● N Push-DIM
● L

CE DALI SELV

picture only for reference, valid print on product¹⁾

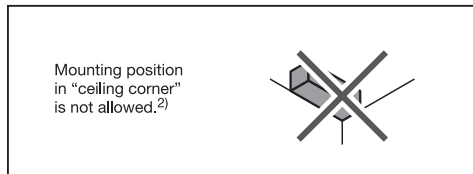
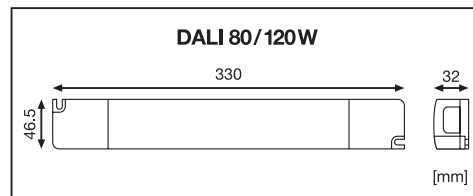
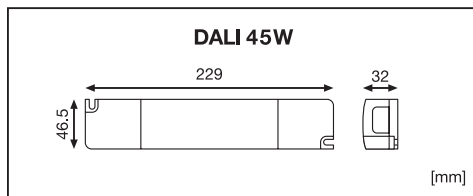

PUSH DIM FUNCTION



TECHNICAL TABLE

PRODUCT DESCRIPTION	Input Voltage AC (V)	Inrush current (A)	Max. ECG no. on circuit breaker 10A (B)	Max. ECG no. on circuit breaker 16A (B)	Max. ECG no. on circuit breaker 25A (B)
DR DALI-SUP-45/220-240/24	198...264	40	9	15	23
DR DALI-SUP-80/220-240/24	198...264	50	4	6	9
DR DALI-SUP-150/220-240/24	198...264	90	2	3	5

2

LED DRIVER DALI



WIRE DIAGRAM - DALI

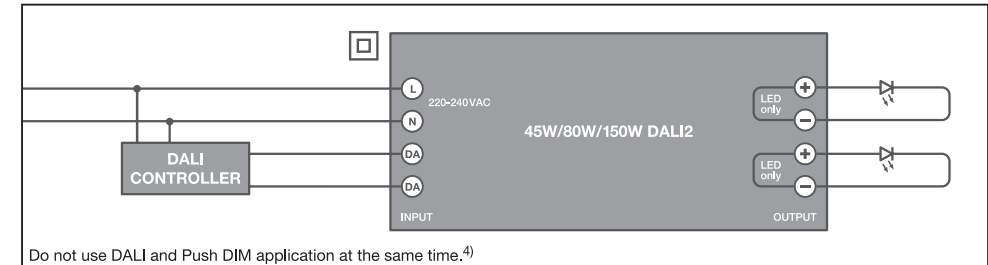

WIRE DIAGRAM - PUSH DIM

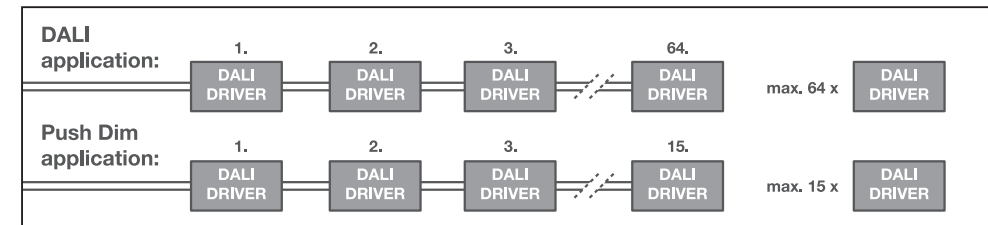
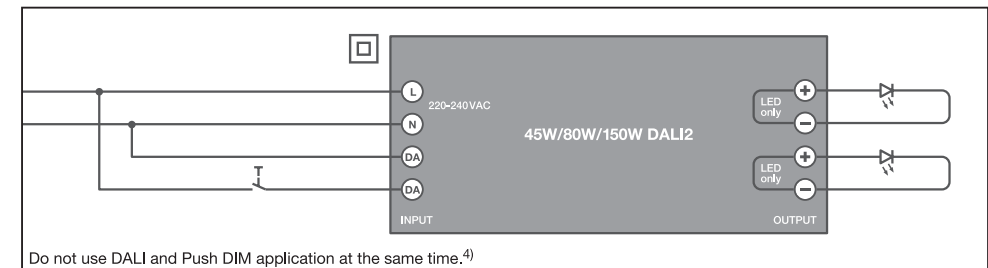

Ⓢ Installing and operating information: Hot plug in/out the LED module is not allowed. Do not use DALI and Push DIM application at the same time. Max. 2m for whole line length excl. modules.

Technical support: www.ledvance.com

1) picture only for reference, valid print on product. 2) Mounting position in "ceiling corner" is not allowed. 3) push 4) Do not use DALI and Push DIM application at the same time.

Ⓢ Installations- und Betriebsinformationen: Das Hot Plug Ein- und Ausstecken des LED-Moduls ist nicht zulässig. DALI und Push DIM nicht gleichzeitig verwenden. Max. 2 m für die gesamte Leitungslänge excl. der Module.

Technische Unterstützung: www.ledvance.com

1) Bild nur als Referenz, gültiger Druck auf dem Produkt. 2) Die Montageposition in einer „Deckenecke“ ist nicht zulässig. 3) Push 4) DALI und Push DIM nicht gleichzeitig verwenden.

Ⓢ Informations d'installation et d'exploitation : les connexion/déconnexion à chaud du module LED ne sont pas autorisées. Ne pas utiliser les applications DALI et Push DIM simultanément. 2 m max. pour la longueur totale de ligne hors modules.

Support technique : www.ledvance.com

1) Image uniquement à titre illustratif, impression valide sur le produit. 2) Le montage en plafonnier et dans un angle est interdit. 3) Pousser 4) Ne pas utiliser les applications DALI et Push DIM simultanément.

Ⓢ Informazioni su installazione e funzionamento: collegare/scollegare a caldo il modulo LED non è consentito. Non utilizzare contemporaneamente l'applicazione DALI e Push DIM. Max. 2 m per l'intera lunghezza della linea, moduli esclusi.

Supporto tecnico: www.ledvance.com

1) Immagine solo come riferimento, stampa valida sul prodotto. 2) La posizione di montaggio nell'"angolo del soffitto" non è consentita. 3) Push 4) Non utilizzare contemporaneamente l'applicazione DALI e Push DIM.

Ⓢ Instalación y operación: No se permite conectar o desconectar en caliente el módulo LED. No use DALI y la aplicación Push DIM al mismo tiempo. Máximo 2 m para la longitud total excluyendo los módulos.

Soporte técnico: www.ledvance.com

1) la imagen es solo de referencia, impresión válida en el producto. 2) No se permite montar en la "esquina del techo". 3) Empujar 4) No use DALI y la aplicación Push DIM al mismo tiempo.

Ⓢ Informação sobre instalação e utilização: Não é permitido o Hot-Plug de entrada e saída do módulo LED. Não utilizar simultaneamente a aplicação DALI e a Push DIM. Máximo 2m para todo o comprimento da linha, excluindo os módulos.

Suporte técnico: www.ledvance.com

1) Imagem válida apenas para referência impressa no produto. 2) Não é permitida a posição de instalação no "canto do teto". 3) Empurrar 4) Não utilizar simultaneamente a aplicação DALI e a Push DIM.

3